

22"

22" Wide TFT-LCD Monitor

使用指南

繁體中文



目錄

產品	2
目錄.....	2
功能.....	2
省電裝置.....	2
即插即用.....	2
安全	3
電器.....	3
一般問題.....	4
設定您的 LCD 顯示器	5
安裝.....	5
螢幕調整.....	5
OSD 控制.....	6
說明.....	8
故障排除	9
產品保養	10

產品

註：請保存原包裝盒與包裝材料，以方便日後運送。

目錄

功能

- ◆ LCD 顯示器與底座，請參閱快速設定。
- ◆ 本型號 LCD 顯示器配件，請參閱快速設定。

- ◆ 影像高亮度
- ◆ 重量輕巧
- ◆ 反應時間快速
- ◆ 立體聲喇叭 (如果沒有安裝揚聲器，此項請略過。)
- ◆ 省電功能
- ◆ 低電磁波輻射
- ◆ Kensington 安全卡鎖
- ◆ 安全認證

省電裝置

- ◆ LCD 顯示器內建電源控制系統，也稱為 (省電裝置)。
- ◆ 如有一段時間不使用顯示器時，系統會將顯示器切換到低電壓模式，以節省電力。稍微移動滑鼠或按下鍵盤按鍵，即可切換到原始畫面。
- ◆ 電腦內的 VGA 卡可處理 **省電裝置功能**；您可使用電腦設定此功能。
- ◆ 搭配 VESA DPMS 電腦時，本 LCD 顯示器與 EPA ENERGY STAR 及 NÜTEK 相容。
- ◆ 不使用 LCD 顯示器時，為了節省電力，請關閉 LCD 顯示器的電源。

即插即用

- ◆ 新的 **VESA Plug and Play (VESA 即插即用)** 功能可簡化複雜與費時的安裝程序。
- ◆ 使用**即插即用**系統時，不會遭遇常見的安裝問題。您的電腦系統可輕易識別，並自動調整顯示器。
- ◆ LCD 顯示器使用 **Display Data Channel (DDC 顯示資料通道)**對電腦系統送出 **Extended Display Identification Data (EDID 延伸顯示識別資料)**，因此電腦系統可設定顯示器自動調整。

安全

注意：使用顯示器之前，請注意以下的安全警告。

電器

檢查電壓

- ◆ 本產品應使用標籤上註明的電源形式進行操作，若您不確定可用的電源形式，請洽詢您的經銷商或當地的電力公司。

電擊

- ◆ 本產品配有三頭式接地插頭，其中第三頭為接地線。本插頭只能與三孔式接地電源插座配合使用；接地線是本插座插頭在安全上的功能，若您無法將插頭插入電源插座，請洽詢您的電器技師更換舊式插座。請勿忽略接地式插頭的功能。
- ◆ 請勿將金屬物體置入 LCD 顯示器外殼的開口，以避免電擊。
- ◆ 為避免電擊，請勿觸摸 LCD 顯示器內部，唯有合格的技術人員才可開啓顯示器外殼。
- ◆ 萬一電源線損毀時，請勿使用 LCD 顯示器。請勿在電源線上放置物體，並將電源線遠離人群擁擠之處。
- ◆ 從牆上插座拔除 LCD 顯示器插頭時，請從插頭拔除，而不要拔電源線。

異常狀況

- ◆ 請勿將 LCD 顯示器接觸到雨水或在近水處使用。(例如廚房或游泳池附近)。
- ◆ 若弄濕 LCD 顯示器，請立即拔除電源線，並聯絡服務中心。
- ◆ 若 LCD 顯示器出現功能異常，發出噪音、冒煙或有異味時，請立即拔除電源線並聯絡服務中心。

一般問題

顯示器與螢幕保養

- ◆ 請勿以手指或硬物碰觸螢幕，因皮膚上的油脂很難抹除，而且硬物會損及面板。建議您在首次關閉螢幕時，以柔軟的乾布清潔顯示器。
- ◆ LCD 顯示器應置於低濕度、少灰塵之處。
- ◆ 請將 LCD 顯示器遠離熱源與輻射場所，如鍋爐或日照直射之處等。
- ◆ 要避免刺眼強光，請勿將顯示器置於日照直射之處。
- ◆ 請勿讓兒童接觸顯示器。頻繁碰觸面板會導致面板髒污，並影響顯示器的影像品質。
- ◆ 請小心拔除電源及搬運顯示器。
- ◆ 請勿在顯示器上方放置物品。
- ◆ 長時間不使用 LCD 顯示器時，請拔除電源，並存放於包裝盒內，最好存放在原始的包裝盒與包裝材料中。
- ◆ LCD 顯示器的外殼開口僅供通風之用，為避免過熱，請勿阻擋或蓋住開口。請勿將 LCD 顯示器置於床、沙發、毯子或其他柔軟的表面上，因柔軟的物體可能會擋住 LCD 顯示器的開口。
- ◆ 若您將 LCD 顯示器置於書架或其他密閉場所，應在顯示器與密閉空間保留 4 吋(10cm) 的距離。

清潔螢幕

- ◆ 請確保 LCD 顯示器周遭區域的清潔與乾燥；進行日常維護保養時，請參閱[保養]一章的資訊。

設定您的 LCD 顯示器

安裝

注意：安裝 LCD 顯示器之前，請閱讀前述「安全」一節。

注意

安裝您的 LCD 顯示器之前，請先閱讀以下說明。

安裝位置

- ◆ 請選擇遠離窗戶或直接日照的位置，以確保最佳的影像品質。
- ◆ 眼睛與 LCD 顯示器之間應保持 30cm 以上的距離，以降低眼睛疲勞。

工作台高度

- ◆ 請將 LCD 顯示器置於略高於您水平視線的上方位置。

視角

- ◆ 請前後調整 LCD 顯示器的角度，以得到最舒適的視角。

快速安裝

- ◆ 本 LCD 顯示器可連接到個人電腦或工作站上。請參閱「快速安裝」中的連接步驟說明。
- ◆ 安裝後，請參閱「自動調整」中的自動調整程序。

螢幕調整

自動調整

雖然您的電腦系統可自動識別新的 LCD 顯示器系統，但「自動調整」功能能加強畫面的顯示。要進入調整模式，請參閱「OSD 控制」。

- ◆ 開啓電腦與 LCD 顯示器。
- ◆ 按下「自動」按鈕，啓動「自動調整」功能。
- ◆ LCD 顯示器啓動「自動調整」，過程約需 10 秒鐘。進行「自動調整」時，您將會注意到畫面的影像變更。
- ◆ 您的 LCD 顯示器提供有 STFC 功能，可讓您檢查 LCD 顯示器的功能是否正常運作。
- ◆ 若您的 LCD 顯示器連接正常卻無畫面顯示，且指示燈號為橘色時，請依照下列步驟啓動 STFC 功能。
 - 關閉電腦與 LCD 顯示器。
 - 從電腦背後拔除訊號連接器。
 - 開啓 LCD 顯示器。
- ◆ 當影像連接器未接上或損毀時，在正常操作下會出現以下訊息。



No Signal Input





- 關閉 LCD 顯示器並重新接上訊號線，重新開啓電腦與 LCD 顯示器。
- ◆ 完成上述步驟後，若 LCD 顯示器上的 LED 指示燈仍為橘色，請檢查您的 VGA 卡、纜線和電腦系統；您的顯示器應可正常運作。

OSD 控制

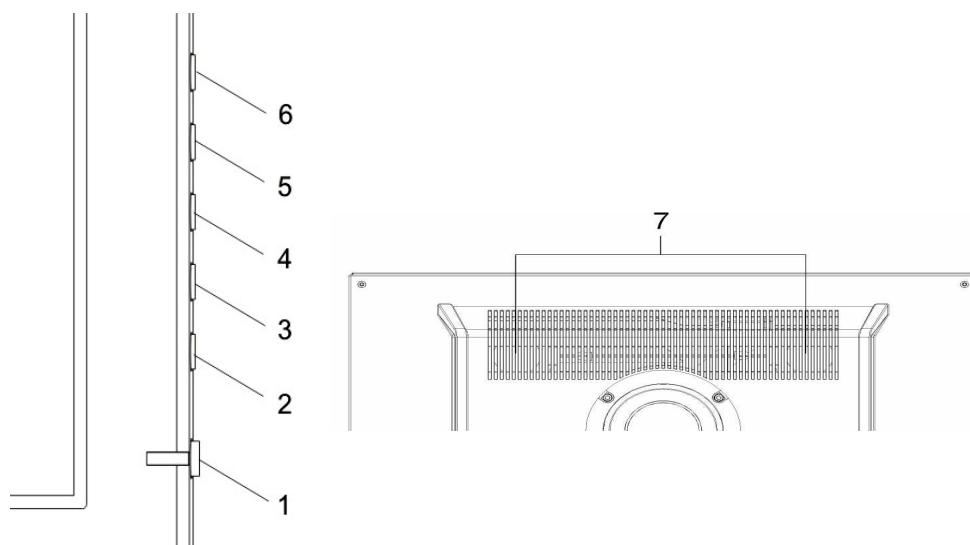
人性化的 OSD（螢幕顯示）設計，讓您可使用面板前方的按鍵調整顯示器。





按鍵定義



1		開啓／關閉按鈕和LED指示燈 藍色：一般。 橘色：省電模式 無：電源關閉
2	 1sec/ Input	進入與退出OSD目錄或或切換輸入訊號源。
3		<ul style="list-style-type: none"> 快速亮度調整，減低對比／亮度 在OSD選項中右移。
4		<ul style="list-style-type: none"> 快速對比調整，減低對比／亮度 在OSD選項中左移。
5	自動(Auto)/▼	<ul style="list-style-type: none"> 無OSD顯示時，自動最佳化位置畫質和時脈 在OSD選項中下移。
6	加速(Turbo)/▲	<ul style="list-style-type: none"> 切換影像、文字和省電模式 在OSD選項中上移。
7	喇叭	聲音輸出 (如果沒有安裝揚聲器，此項請略過。)

操作範例

您的 LCD 在出廠前已調整為最佳設定，您也可以依照以下的說明及步驟調整影像。

- ◆ 長按(press > 0.6 s)「目錄」 按鈕顯示OSD。
- ◆ 短按(press < 0.6 s)「目錄」 按鈕選擇輸入訊號源。
- ◆ 按下 ▲ 或 ▼ 按鈕選取要調整的功能。
- ◆ 按下 ▶ 按鈕進入要調整的功能。
- ◆ 按下 ◀ 或 ▶ 按鈕更改目前的功能設定。
- ◆ 要返回前一個目錄，按下  按鈕，更改會自動儲存。
- ◆ 要退出OSD目錄，再按一下「目錄」。

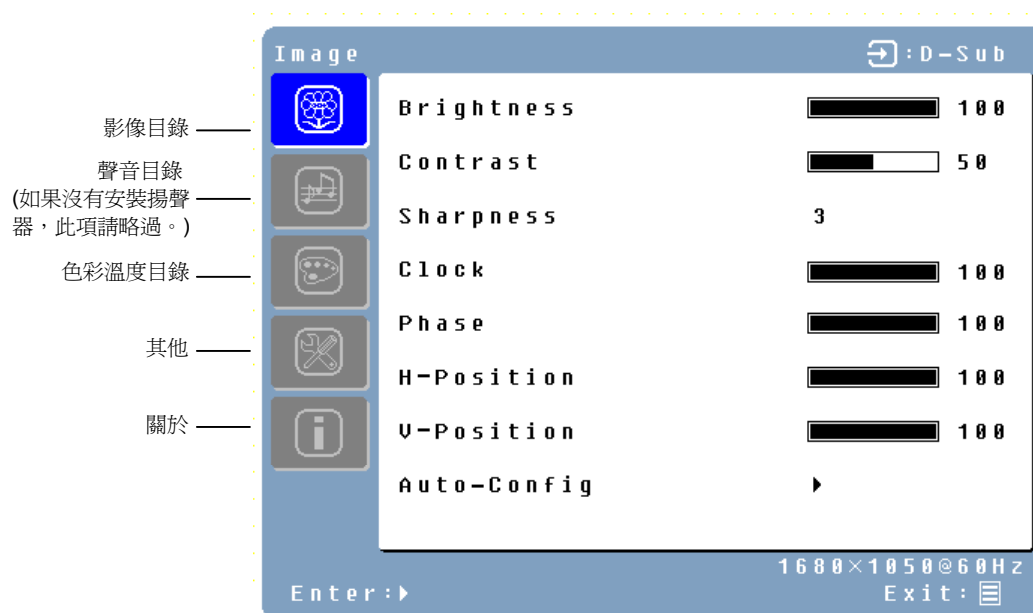

注意

- ◆ 進行調整時，若幾秒鐘內不按下按鈕，OSD會自動關閉。
- ◆ OSD關閉時，所有變更將會自動儲存在記憶體中；使用OSD目錄時，請勿關閉電源。
- ◆ 每次校正訊號的時間、畫質和位置調整都會予以儲存。除上述調整外，所有其他調整都只有一項設定套用在所有訊號校正中。
- ◆ 選擇功能時，以藍色游標標示所選之選項。

主目錄	次目錄	說明
影像	亮度	調整螢幕的亮度。
	對比	調整螢幕的對比。
	清晰度	調整低解析度的影像清晰度。
	水平寬度	調整螢幕的水平寬度。(選配)
	相位	調整螢幕的相位。(選配)
	水平位置	在螢幕上左右移動影像。(選配)
	垂直位置	在螢幕上上下移動影像。(選配)
	自動調整	自動調整水平寬度、相位和位置。
音訊 (如果沒有安裝揚聲器，此項請略過。)	音量調整	調整聲音的音量。
	靜音	關閉聲音輸出。
	高音	調整聲音的高音。
	低音	調整聲音的低音。
	平衡	調整聲音的左右平衡。
顏色	色溫	使用者自訂 / 9300K / 7500K / 6500K / sRGB
	紅色	調整紅色
	綠色	調整綠色
	藍色	調整藍色
其他	語言	English, Français, Deutsch, Español, Italiano, 日本語, Русский, 繁體中文, 简体中文, 한국어
	半透明選單	調整 OSD 是否半透明。
	選單顯示時間	調整 OSD 顯示時間設定值。
	選單位置	移動 OSD 顯示位置到以下整個畫面中的 5 個位置。 
	重置	恢復 LCD 顯示器的出場預設值
	自動設定	自動調整水平寬度、相位和位置(選用)
	電源指示燈	調整電源指示燈的開啓與否。
	資訊	解析度
水平頻率		顯示水平頻率
垂直頻率		顯示垂直頻率
版本		顯示韌體版本

快速調整

您可用以下按鈕操作，跳過「選單」頁面直接顯示調整尺度。

- ◆ 亮度：未顯示「選單」時，按下☀️「亮度」按鈕。
- ◆ 對比：未顯示「選單」時，按下●「對比」按鈕。
- ◆ 自動設定值：未顯示「選單」時，按下「自動」按鈕。
- ◆ DDC/CI 開啓/關閉：未顯示「選單」時，同時按下「◀️」、「▶️」按鈕。
- ◆ 快速：未出現「選單」時，按下「快速」按鈕切換影像模式。

- 亮彩模式：高亮度
- 文書模式：正常
- 經濟模式：減少背光亮度
- 變更為低亮度模式可減少眼睛疲勞。
- 處理文字時可從「亮彩模式」變更為「文書模式」。
- 長時間觀看螢幕時，可從「文書模式」變更為「經濟模式」。

故障排除

送修顯示器之前，請先閱讀本節資訊，以幫您解決問題。

注意：購買顯示器的顧客只允許解決以下問題，任何未經授權的產品修改或不依循操作步驟使用產品，將導致保固無效。

無影像

- ◆ 請確定電源按鈕為開啓。
- ◆ 請檢查 LCD 顯示器與電腦電源線已正確接上，並正常供電。

無訊號輸入

- ◆ 檢查電腦與 LCD 顯示器之間的訊號連接。

「掃描範圍之外」

- ◆ 檢查電腦影像輸出解析度與頻率，並將檢查結果與顯示器的預設值比較。

影像模糊

- ◆ 執行自動調整，或調整水平寬度與相位。

影像太亮

- ◆ 透過 OSD 調整亮度與對比。

影像太暗

影像不正常(irregular)

- ◆ 檢查電腦與 LCD 顯示器之間的訊號連接。
- ◆ 執行「自動調整」。

影像扭曲

- ◆ 重設 LCD 顯示器。(透過 OSD 執行「回復」功能)
- ◆ 移除其他配件 (如訊號延長線)

影像並未置中 大小不正確

- ◆ 使用 OSD 影像選單調整「水平位置」與「垂直位置」。
- ◆ 檢查影像大小設定值。
- ◆ 執行「自動調整」。

色彩不均

色彩過暗

陰暗區域扭曲

白色不夠白

- ◆ 使用 OSD 「色彩選單」調整色彩設定值。

無法以 LCD 顯示器面板 前方按鈕做調整

- ◆ 請聯絡您購買顯示器的店家或保固卡上所列的客服中心。

LCD 顯示器不支援 1680x1050 解析度

- ◆ 請從下面的網站下載顯示卡驅動程式：
Nvidia : <http://www.nvidia.com/content/drivers/drivers.asp>
Intel : http://downloadfinder.intel.com/scripts-df/support_intel.asp
ATI : <https://support.atl.com/ics/support/default.asp>
- ◆ 下列的顯示晶片可支援解析度 1680x1050：
Geforce4 Ti4200 , Geforce FX5200 , Geforce PCX6200 ,
ATI Radeon 9600 , ATI RadeonRX300
Matrox P750 , Nvidia Geforce2 , I865G , I915G
- ◆ 顯示卡記憶體需求需大於等於 16MB

產品保養

本產品在製造過程中經過嚴格的品質管制；若要保養 LCD 顯示器，請參閱以下資訊。保養可顯示最佳效果並延長產品壽命。

警告：為避免電擊，請勿開啓 LCD 顯示器外殼。使用者不可自行維修 LCD 顯示器，使用者的保養動作僅限於以下所述的程序：

拔除電源

- ◆ 進行保養前，請從直流電插座拔除 LCD 顯示器的電源。

檢查外殼

- ◆ 檢查 LCD 顯示器與配件是否損壞或破損。

清潔

- ◆ 請勿對螢幕或外殼直接噴灑液體。
- ◆ 請勿讓水或液體倒入 LCD 顯示器或配件中。

清潔劑

- 請使用純水或非阿磨尼亞、非酒精的玻璃清潔劑。
- 請勿使用乙烯(例如丙酮)、乙醇、甲苯、醋酸、甲烷、氯化物或磨蝕性清潔劑清理顯示器，此類化學溶劑會損壞顯示器。

螢幕

- 清潔您的 LCD 顯示器畫面時，請使用水或中性清潔劑，並以柔軟乾布擦拭。
- 盡可能使用特殊的螢幕清潔布或適用於靜電的清潔劑。

外殼

- 清潔您的 LCD 顯示器外殼時，請使用水或中性清潔劑，並以柔軟乾布擦拭。

配件

- 清潔您的配件時，請使用水或中性清潔劑，並以柔軟乾布擦拭。

保存

- ◆ 如果長時間不使用 LCD 顯示器時，請拔除電源，並將顯示器存放在原來的包裝盒中，以避免意外損毀。

聲明

- ◆ 使用上述未提及的清潔劑而導致顯示器的損毀，則不在保固之列。